

# 萤火2

专业筒射灯

- 深度防眩, 精准控光
- 分体式设计, 超高性价比



# 超薄超窄边面环

1.5mm超薄面环与天花近乎平行  
与建筑优雅融合



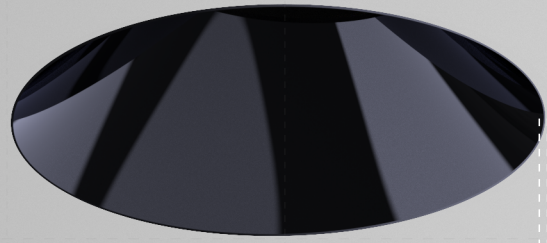

0.3<sub>mm</sub>

# 极窄边反射器

仅0.3mm超薄边镍黑反射器

# 任意角度防漏光

球形遮光罩设计

旋转环与连接环完美融合

0-25°任意角度调节不漏光

遮光角35°

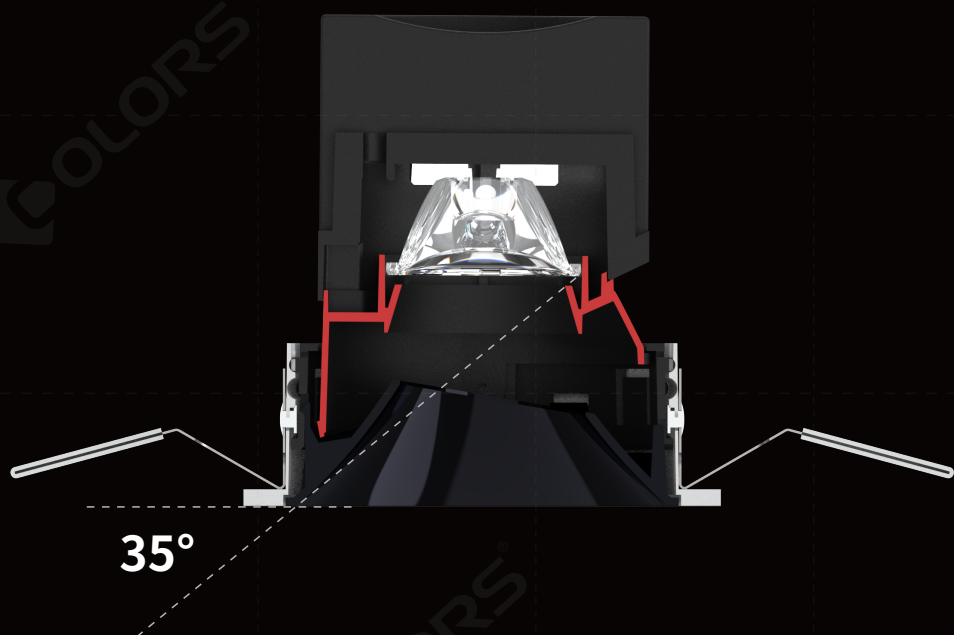

# 分体式设计

独特拉环设计, 灵活拆装  
更加方便后期维护, 不破坏天花



## 安装简化

面环可独立安装,  
灯体轻轻一卡即可固定



## 维修便利

光源模组可拆卸,  
部件更换维修方便



## 自由组合

灵活备库、更换、改造



# 多角度自由调节

25°可调照射角, 360°水平旋转可调。

控光更精准, 光束更自由

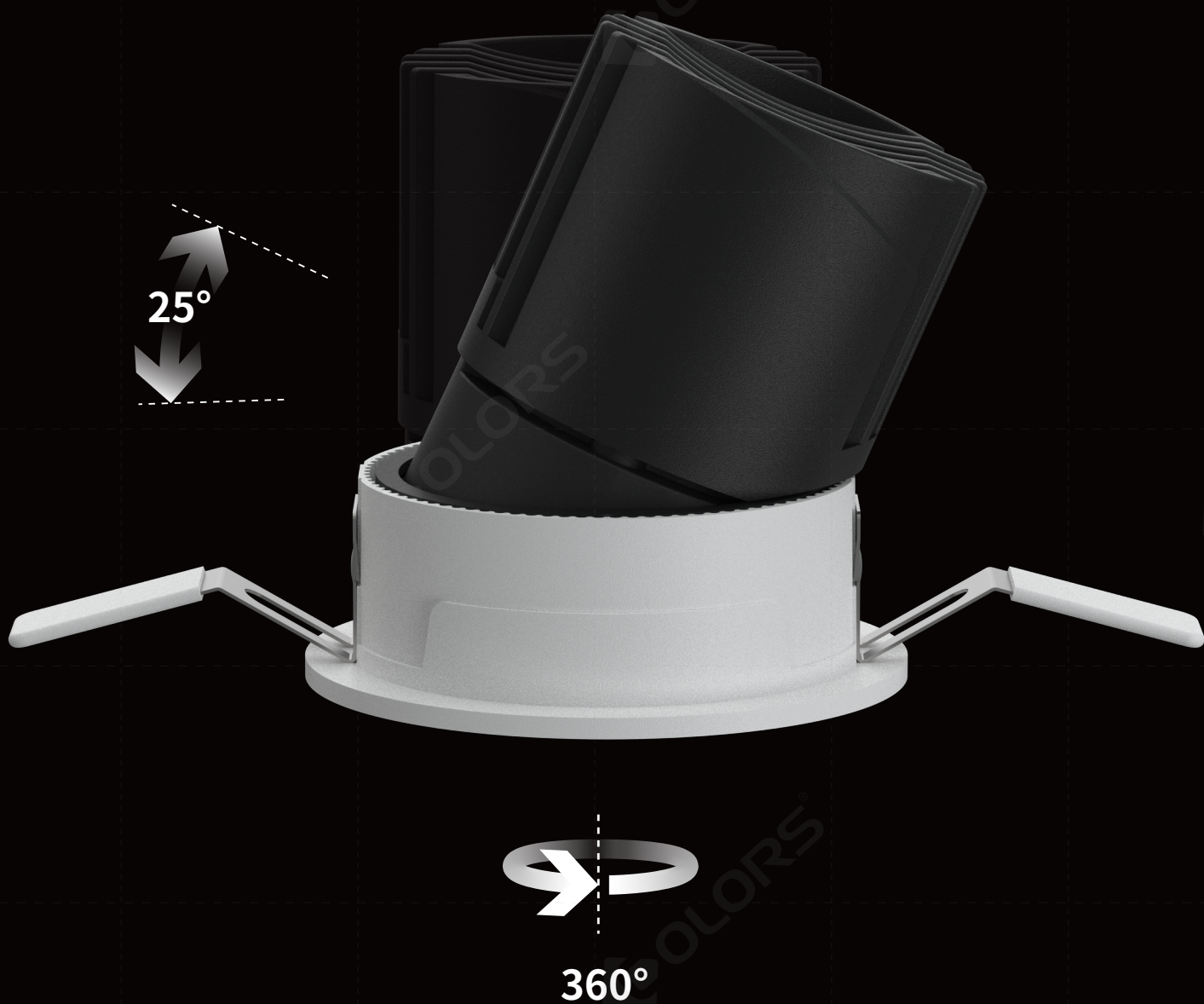



# 视听化角度控制

90道凹槽实现可控旋转角度

伴随着清脆“咔哒”声

水平旋转角度控制最高精确到4°/次

# 窄边嵌入款&无边嵌入款

多一个维度展现空间之美

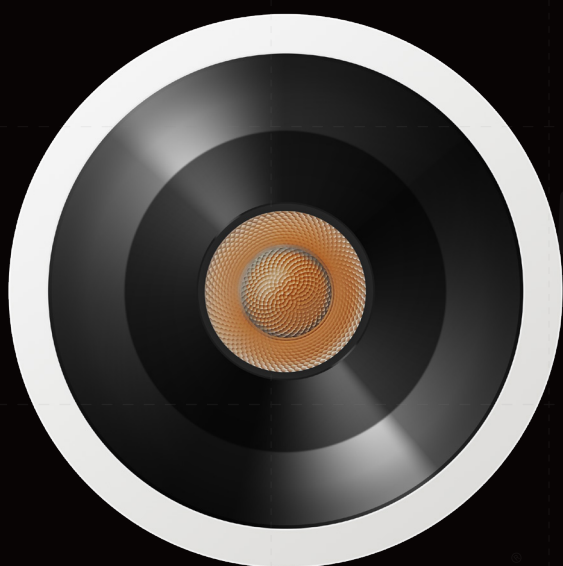

窄边



无边



# 高品质光源

光斑均匀过渡,从 100%-20%光强之间,  
没有特别明显的明暗对比,得益于柔光技术,  
使光斑的渐层效果更自然。  
柔和光线、均匀褪晕效果。



## 高品质光源

高效LED光源芯片,  
性能稳定,光色一致性高





## 超高显指

Ra>90超高显指,  
忠实还原色彩,所见即所得



## 色温可选

2700K/3000K/4000K,  
多种色温随需选择

萤火二代	型号	尺寸	开孔尺寸	光源类型	防护等级	色温	外环颜色	反射器颜色	显色指数	光束角	输入电压	功率	光通量	光效
	P2E55L	φ62*H78mm	φ55mm	COB	IP20	2700K 3000K 4000K	白/黑	亮黑	>90RA	20° 30° 40°	220-240V AC	8W	480lm (3000K)	60LM/W
	P2E75L	φ85*H87mm	φ75mm							18° 24° 36°		12W	600lm (3000K)	50LM/W
	P2R55L	φ75*H78mm	φ55mm	COB	IP20	2700K 3000K 4000K	白/黑	亮黑	>90RA	20° 30° 40°	220-240V AC	8W	480lm (3000K)	60LM/W
	P2R75L	φ105*H88mm	φ75mm							18° 24° 36°		12W	600lm (3000K)	50LM/W

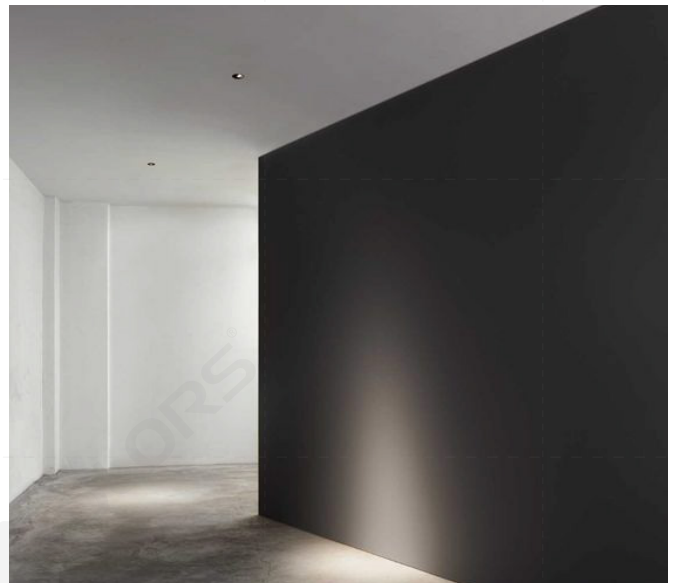
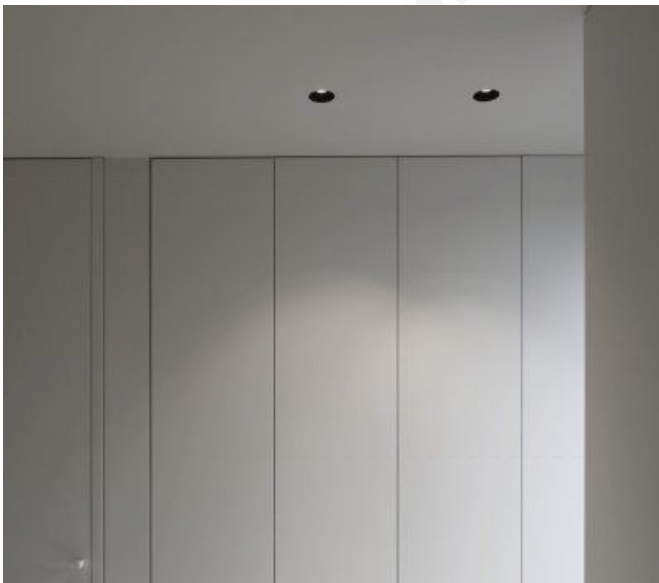

# DL-P2E55L



## 基本参数

铝材质	ADC12
表面工艺	喷粉
反射器	镍黑反射器
安装方式	有边嵌入
尺寸	Φ62x78mm
开孔尺寸	Φ55mm
可调角度	垂直25°/水平360°

## 调光方式



## 光电参数

型号	DL-P2E55L
光源	COB
输入电压	220-240VAC
功率	8W
显指	Ra>90
色温	2700K/3000K/4000K
光束角	20°/30°/40°
光效率*	60LM/W
光通量*	480LM

\*光效率&光通量为3000K数据  
2700K光效率&光通量=3000K\*0.95 4000K光效率&光通量=3000K\*1.08

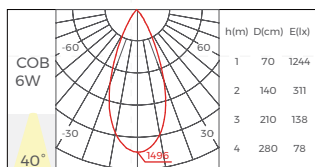
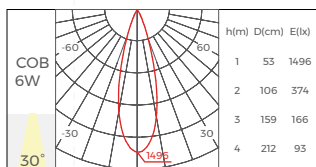
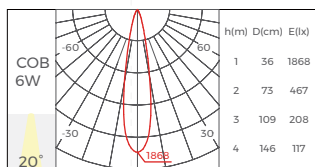

# DL-P2E75L

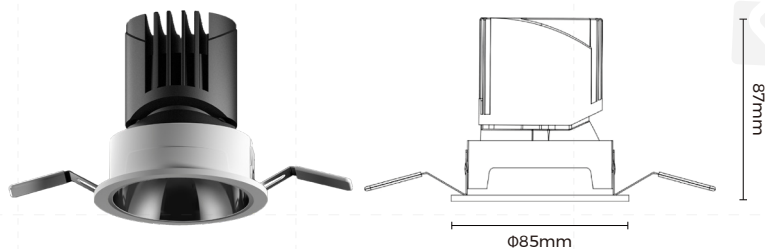

## 基本参数

铝材质	ADC12
表面工艺	喷粉
反射器	镍黑反射器
安装方式	有边嵌入
尺寸	Φ85x87mm
开孔尺寸	Φ75mm
可调角度	垂直25°/水平360°

## 调光方式



## 光电参数

型号	DL-P2E75L
光源	COB
输入电压	220-240VAC
功率	12W
显指	Ra>90
色温	2700K/3000K/4000K
光束角	18°/24°/36°
光效率*	50LM/W
光通量*	600LM

\*光效率&光通量为3000K数据  
2700K光效率&光通量=3000K\*0.95 4000K光效率&光通量=3000K\*1.08

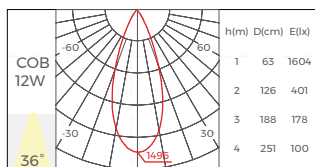
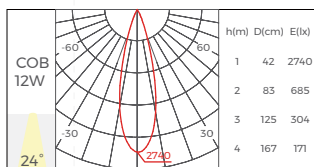
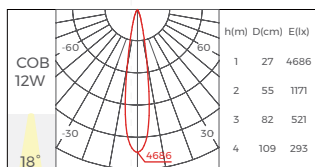

# DL-P2R55L

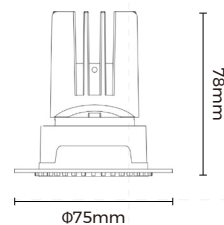

## 基本参数

铝材质	ADC12
表面工艺	喷粉
反射器	镍黑反射器
安装方式	无边嵌入
尺寸	Φ75x78mm
开孔尺寸	Φ55mm
可调角度	垂直25°/水平360°

## 调光方式



1-10V



DALI dimming

## 光电参数

型号	DL-P2E55L
光源	COB
输入电压	220-240VAC
功率	8W
显指	Ra>90
色温	2700K/3000K/4000K
光束角	20°/30°/40°
光效率*	60LM/W
光通量*	480LM

\*光效率&光通量为3000K数据

2700K光效率&光通量=3000K\*0.95 4000K光效率&光通量=3000K\*1.08

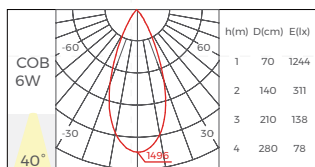
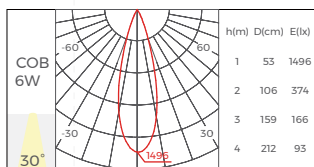
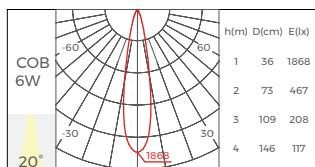

# DL-P2R75L



<16  
UGR

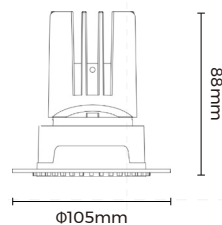

## 基本参数

铝材质	ADC12
表面工艺	喷粉
反射器	镍黑反射器
安装方式	无边嵌入
尺寸	Φ105x88mm
开孔尺寸	Φ75mm
可调角度	垂直25°/水平360°

## 调光方式



1-10V DALI dimming

## 光电参数

型号	DL-P2R75L
光源	COB
输入电压	220-240VAC
功率	12W
显指	Ra>90
色温	2700K/3000K/4000K
光束角	18°/24°/36°
光效率*	50LM/W
光通量*	600LM

\*光效率&光通量为3000K数据

2700K光效率&光通量=3000K\*0.95 4000K光效率&光通量=3000K\*1.08

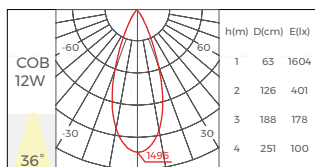
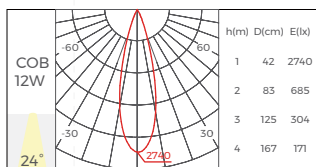
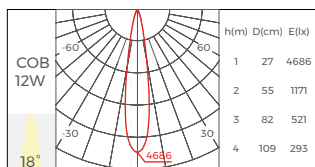

COLORS®

COLORS®

RS®

COLORS®

COLORS®

COLORS®



微信公众号



视频号

电话: +86-755-2923-1888

微信: 15361412989 (小助手)

邮箱: colors@colorsled.com

网址: www.colorsled.cn

地址: 深圳市宝安区石岩创维创新谷2号楼B座17层

COLORS®