

Spark

高光效筒灯

- 高光效
- 高显指





一体式压铸灯体

外观更加美观, 散热性能更佳

多种出光方式选择

满足更多应用场所



产品系列化

COB款重点照明

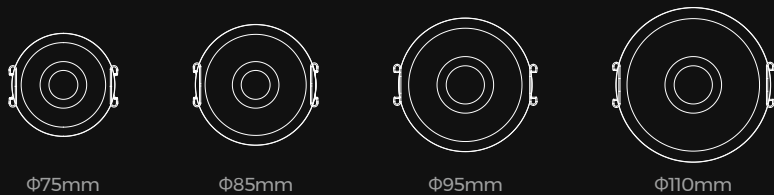

防眩款面发光基础照明

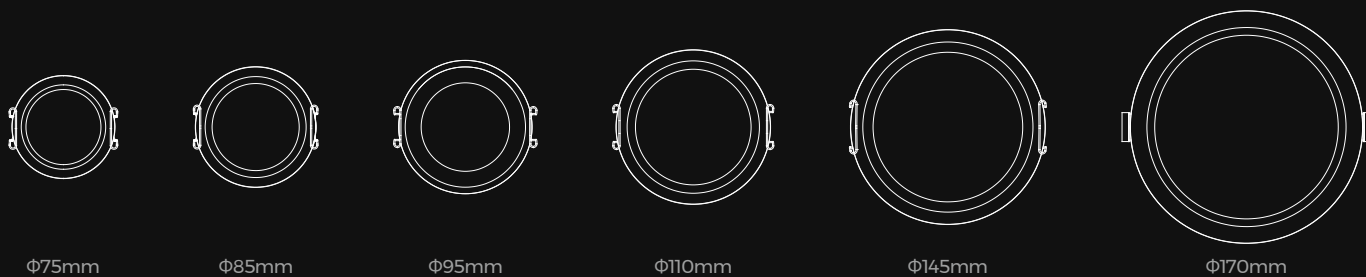

前置IP44级防水

有效抵御水汽入侵



Spark

高光效，低UGR

120
LM/W



Spark

全系列高显指

>90
CRI





单灯拨码调色功能

3000K/4000K/5000K



*该功能上线时间为23年9月份

Spark

Spark	型号	尺寸	开孔尺寸	光源类型	防护等级	色温	外环颜色	显色指数	光束角	输入电压	功率	光通量	光效
	SE75L	φ82*H53mm	φ75mm	COB	IP20	2700K 3000K 4000K	白/黑	>90RA	28° 36° 55°	220-240V AC	6W	750lm (4000K)	125LM/W
	SE88L	φ96*H58mm	φ88mm								10W	1200lm (4000K)	120LM/W
	SE98L	φ106*H63mm	φ98mm								15W	1650lm (4000K)	110LM/W
	SE113L	φ123*H67mm	φ113mm								20W	2300lm (4000K)	115LM/W
	SE75D	φ82*H53mm	φ75mm	SMD	IP20	2700K 3000K 4000K	白/黑	>90RA	80°	220-240V AC	6W	540lm (4000K)	90LM/W
	SE88D	φ96*H58mm	φ88mm								10W	930lm (4000K)	93LM/W
	SE98D	φ106*H63mm	φ98mm								15W	1500lm (4000K)	100LM/W
	SE113D	φ123*H67mm	φ113mm								20W	2000lm (4000K)	
	SE145D	φ155*H76mm	φ145mm								30W	3300lm (4000K)	110LM/W
	SE170D	φ185*H83mm	φ170mm								40W	4400lm (4000K)	



SE75L

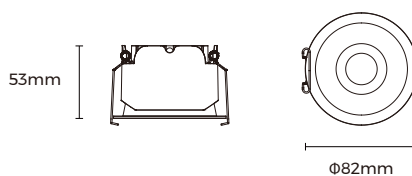
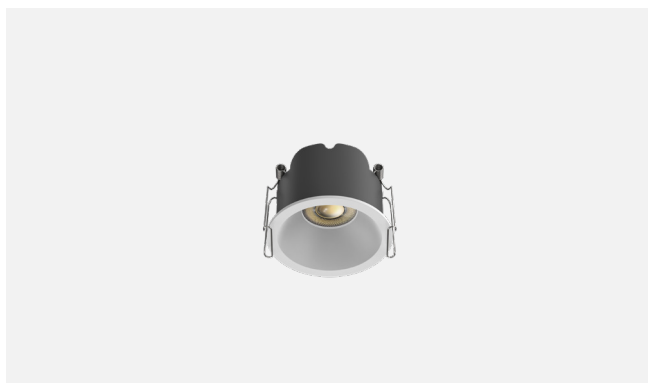

基本参数

铝材质	ADC12
表面工艺	喷粉
安装方式	嵌入式
尺寸	Φ82x53mm
开孔尺寸	Φ75mm

调光方式



光电参数

常规款

型号 SE75L(N)

光源 COB

输入电压 220-240VAC

功率 6W

显指 Ra>90

色温 2700K/3000K/4000K

光束角 28°/36°/55°

光效率* 125LM/W

光通量* 750LM

* 光效率&光通量为4000K数据

2700K光效率&光通量=4000K*0.87 3000K光效率&光通量=4000K*0.92

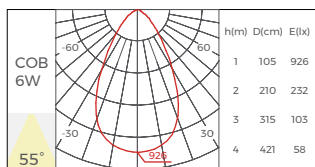
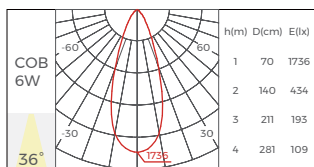
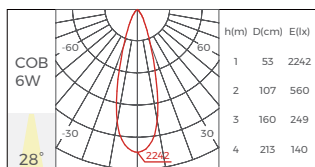

SE88L

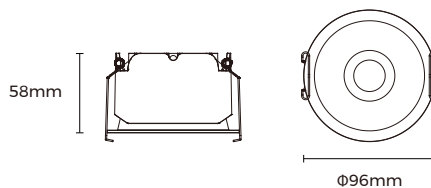

基本参数

铝材质	ADC12
表面工艺	喷粉
安装方式	嵌入式
尺寸	Φ96x58mm
开孔尺寸	Φ88mm

调光方式



光电参数

常规款

型号	SE88L(N)
光源	COB
输入电压	220-240VAC
功率	10W
显指	Ra>90
色温	2700K/3000K/4000K
光束角	28°/36°/55°
光效率*	120LM/W
光通量*	1200LM

* 光效率&光通量为4000K数据

2700K光效率&光通量=4000K*0.87 3000K光效率&光通量=4000K*0.92

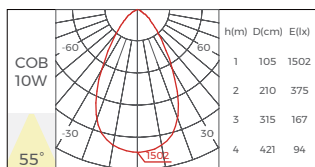
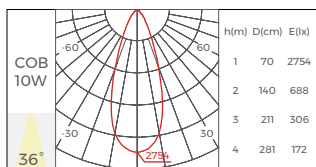
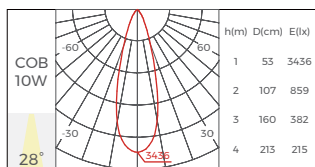

SE98L

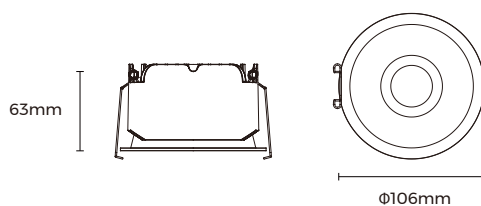

基本参数

铝材质	ADC12
表面工艺	喷粉
安装方式	嵌入式
尺寸	Φ106x63mm
开孔尺寸	Φ98mm

调光方式



光电参数

常规款

型号	SE98L(N)
光源	COB
输入电压	220-240VAC
功率	15W
显指	Ra>90
色温	2700K/3000K/4000K
光束角	28°/36°/55°
光效率*	110LM/W
光通量*	1650LM

* 光效率&光通量为4000K数据

2700K光效率&光通量=4000K*0.87 3000K光效率&光通量=4000K*0.92

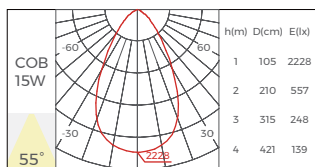
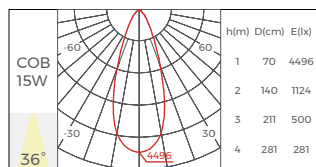
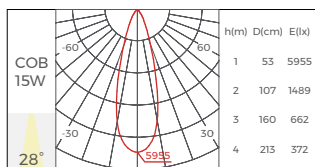

SE113L

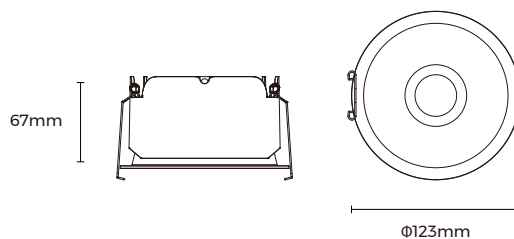

基本参数

铝材质	ADC12
表面工艺	喷粉
安装方式	嵌入式
尺寸	Φ123x67mm
开孔尺寸	Φ113mm

调光方式



光电参数

常规款

型号 SE113L(N)

光源 COB

输入电压 220-240VAC

功率 20W

显指 Ra>90

色温 2700K/3000K/4000K

光束角 28°/36°/55°

光效率* 115LM/W

光通量* 2300LM

* 光效率&光通量为4000K数据

2700K光效率&光通量=4000K*0.87 3000K光效率&光通量=4000K*0.92

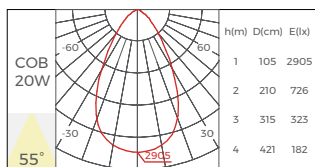
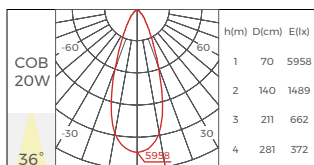
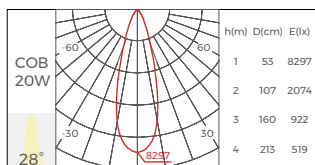

SE75D

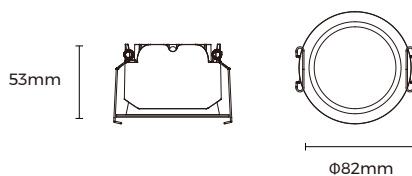

基本参数

铝材质	ADC12
表面工艺	喷粉
安装方式	嵌入式
尺寸	Φ82x53mm
开孔尺寸	Φ75mm

调光方式



1-10V DALI dimming

光电参数

常规款

型号	SE75D(N)
光源	SMD
输入电压	220-240VAC
功率	6W
显指	Ra>90
色温	2700K/3000K/4000K
光束角	80°
光效率*	90LM/W
光通量*	540LM

* 光效率&光通量为4000K数据

2700K光效率&光通量=4000K*0.87 3000K光效率&光通量=4000K*0.92

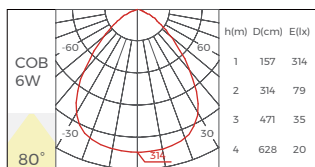

SE88D

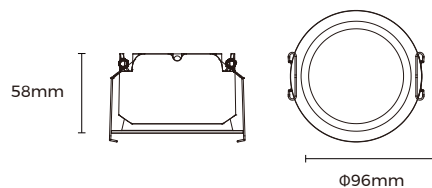

基本参数

铝材质	ADC12
表面工艺	喷粉
安装方式	嵌入式
尺寸	Φ96x58mm
开孔尺寸	Φ88mm

调光方式



1-10V DALI dimming

光电参数

常规款

型号	SE88D(N)
光源	SMD
输入电压	220-240VAC
功率	10W
显指	Ra>90
色温	2700K/3000K/4000K
光束角	80°
光效率*	93LM/W
光通量*	930LM

* 光效率&光通量为4000K数据

2700K光效率&光通量=4000K*0.87 3000K光效率&光通量=4000K*0.92

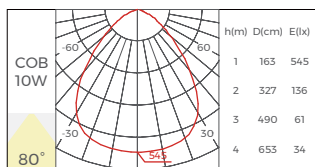

SE98D

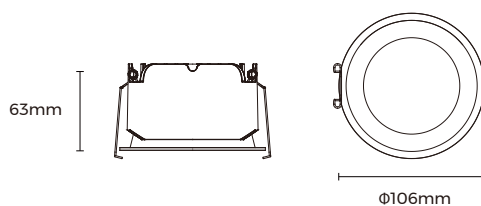

基本参数

铝材质	ADC12
表面工艺	喷粉
安装方式	嵌入式
尺寸	Φ106x63mm
开孔尺寸	Φ98mm

调光方式



1-10V DALI dimming

光电参数	常规款
型号	SE98D(N)
光源	SMD
输入电压	220-240VAC
功率	15W
显指	Ra>90
色温	2700K/3000K/4000K
光束角	80°
光效率*	100LM/W
光通量*	1500LM

* 光效率&光通量为4000K数据
2700K光效率&光通量=4000K*0.87 4000K光效率&光通量=3000K*0.92

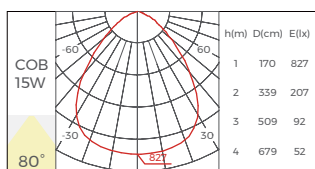

SE113D

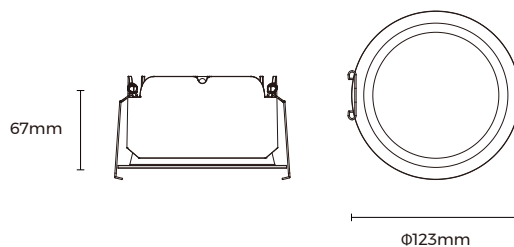

基本参数

铝材质	ADC12
表面工艺	喷粉
安装方式	嵌入式
尺寸	Φ123x67mm
开孔尺寸	Φ113mm

调光方式



1-10V DALI dimming

光电参数

常规款

型号	SE113D(N)
光源	SMD
输入电压	220-240VAC
功率	20W
显指	Ra>90
色温	2700K/3000K/4000K
光束角	80°
光效率*	100LM/W
光通量*	2000LM

* 光效率&光通量为4000K数据

2700K光效率&光通量=4000K*0.87 3000K光效率&光通量=4000K*0.92

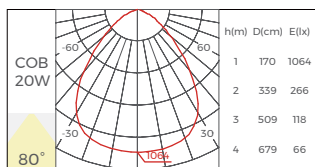

SE145D

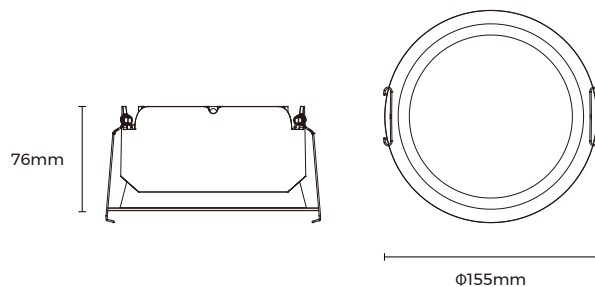

基本参数

铝材质	ADC12
表面工艺	喷粉
安装方式	嵌入式
尺寸	Φ155x76mm
开孔尺寸	Φ145mm

调光方式



1-10V DALI dimming

光电参数

常规款

型号	SE145D(N)
光源	SMD
输入电压	220-240VAC
功率	30W
显指	Ra>90
色温	2700K/3000K/4000K
光束角	80°
光效率*	110LM/W
光通量*	3300LM

* 光效率&光通量为4000K数据

2700K光效率&光通量=4000K*0.87 3000K光效率&光通量=4000K*0.92

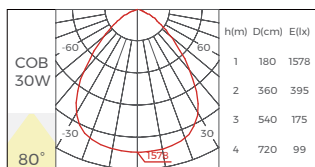

SE170D

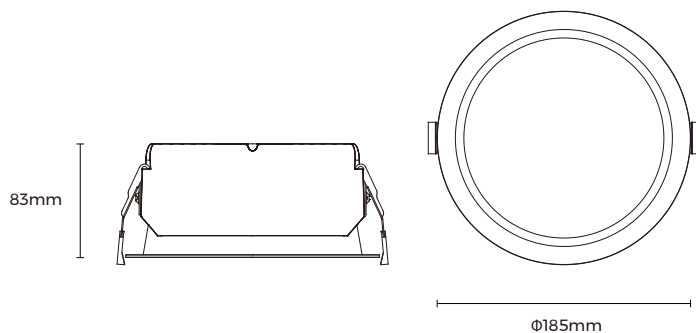

基本参数

铝材质	ADC12
表面工艺	喷粉
安装方式	嵌入式
尺寸	Φ185x83mm
开孔尺寸	Φ170mm

调光方式



1-10V DALI dimming

光电参数

常规款

型号	SE170D(N)
光源	SMD
输入电压	220-240VAC
功率	40W
显指	Ra>90
色温	2700K/3000K/4000K
光束角	80°
光效率*	110LM/W
光通量*	4400LM

* 光效率&光通量为4000K数据

2700K光效率&光通量=4000K*0.87 3000K光效率&光通量=4000K*0.92

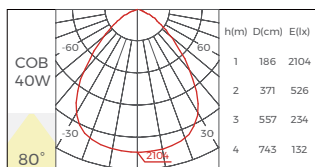



微信公众号



视频号

电话: +86-755-2923-1888

微信: 15361412989 (小助手)

邮箱: colors@colorsled.com

网址: www.colorsled.cn

地址: 深圳市宝安区石岩创维创新谷2号楼B座17层